

ВИД А

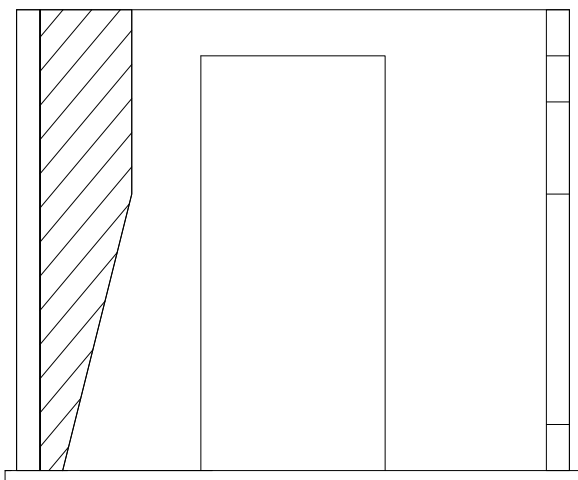

ВИД В

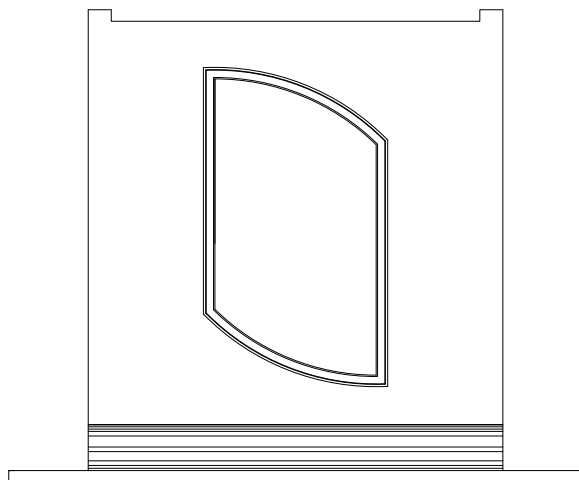

ВИД С

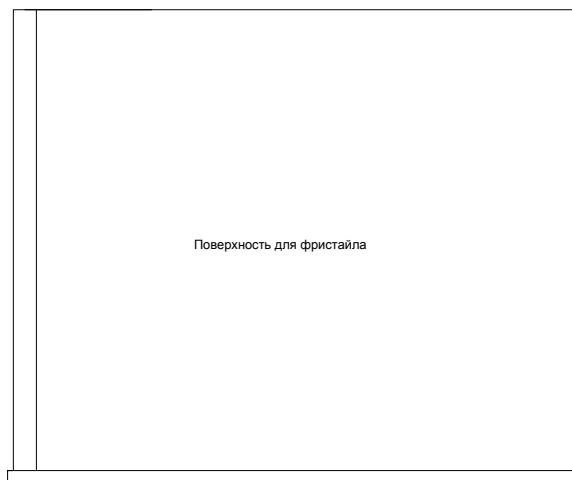

ВИД Д

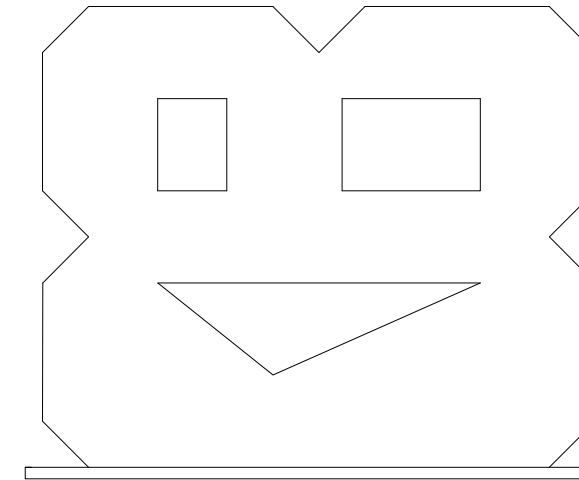

ВИД сверху

Д

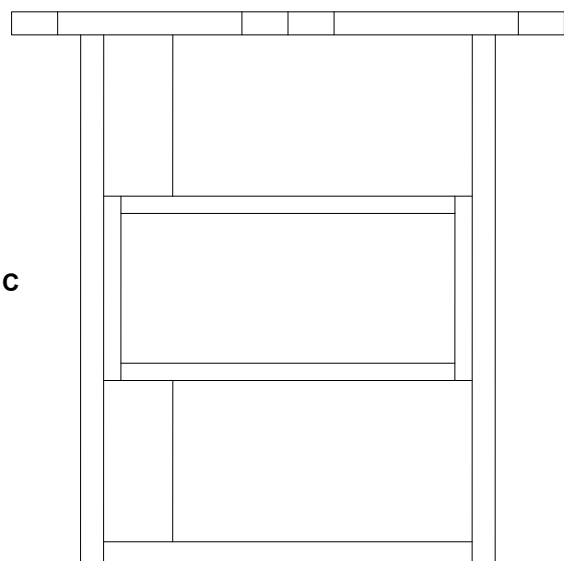

Разрез А-А

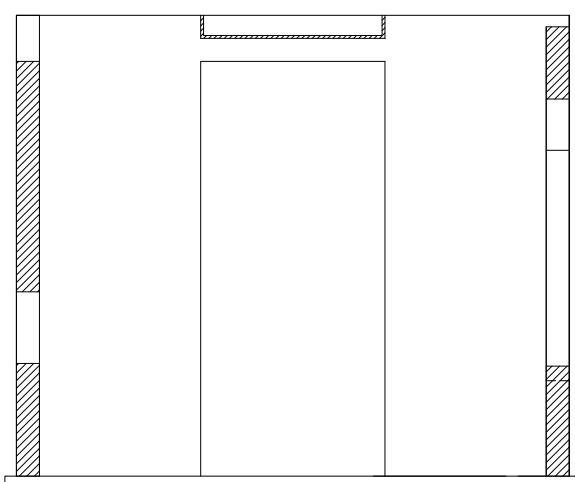

Разрез В-В

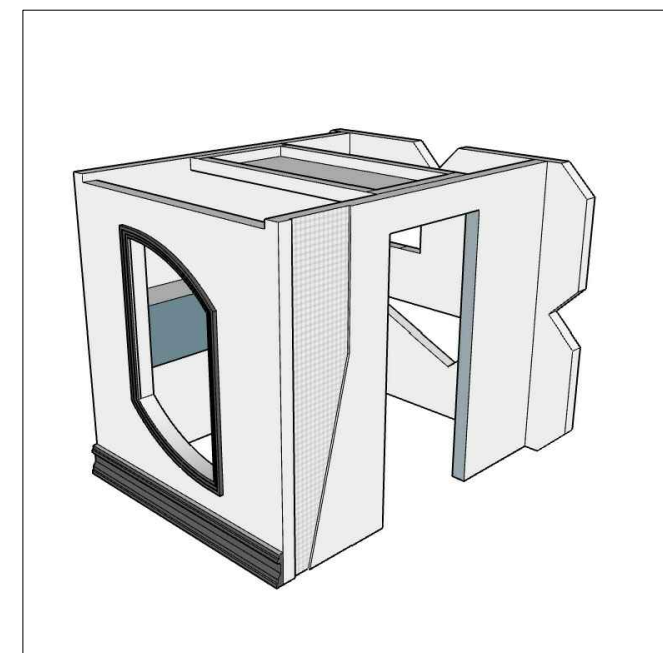
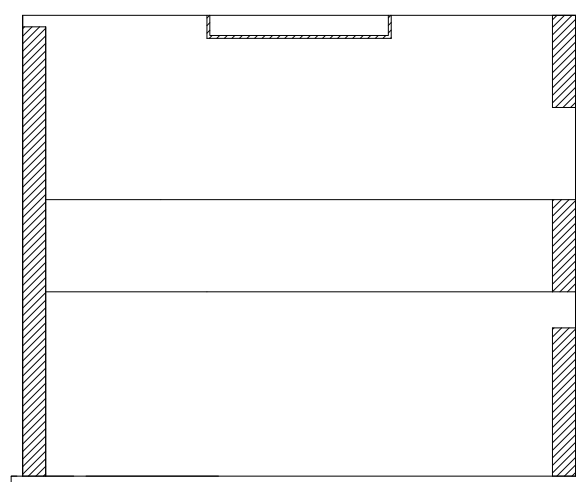

С

А

В

Система монтажа потолка

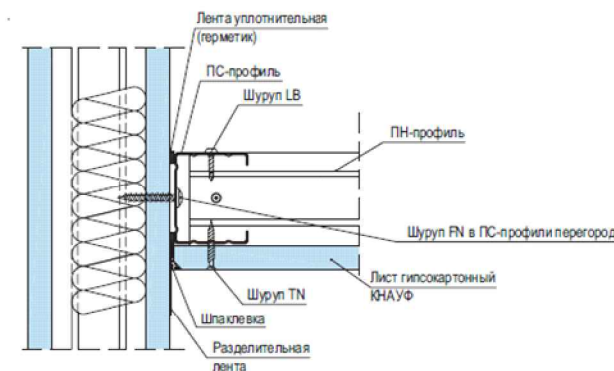

21 - Сухое строительство и штукатурные работы

|          |      |              |       |            |  |        |       |          |
|----------|------|--------------|-------|------------|--|--------|-------|----------|
| Изм.     | Лист | № докум.     | Подп. | Дата       | Конкурсное задание -<br>Национального<br>чемпионата WSR - 2017 | Лит.   | Масса | Масштаб  |
| Разраб.  |      | Смирнов Г. И |       | 01.11.2016 |  | Лист 1 |       | Листов 6 |
| Проб.    |      |              |       |            |  |        |       |          |
| Т.контр. |      |              |       |            |  |        |       |          |
| И.контр. |      |              |       |            |  |        |       |          |
| Утв.     |      | Орлова Е. А. |       | 01.11.2016 |  |        |       |          |

Копировал

Формат А1

Лист 1

Лист 1

Лист 1

Лист 1

Лист 1

Лист 1

# ВИД А

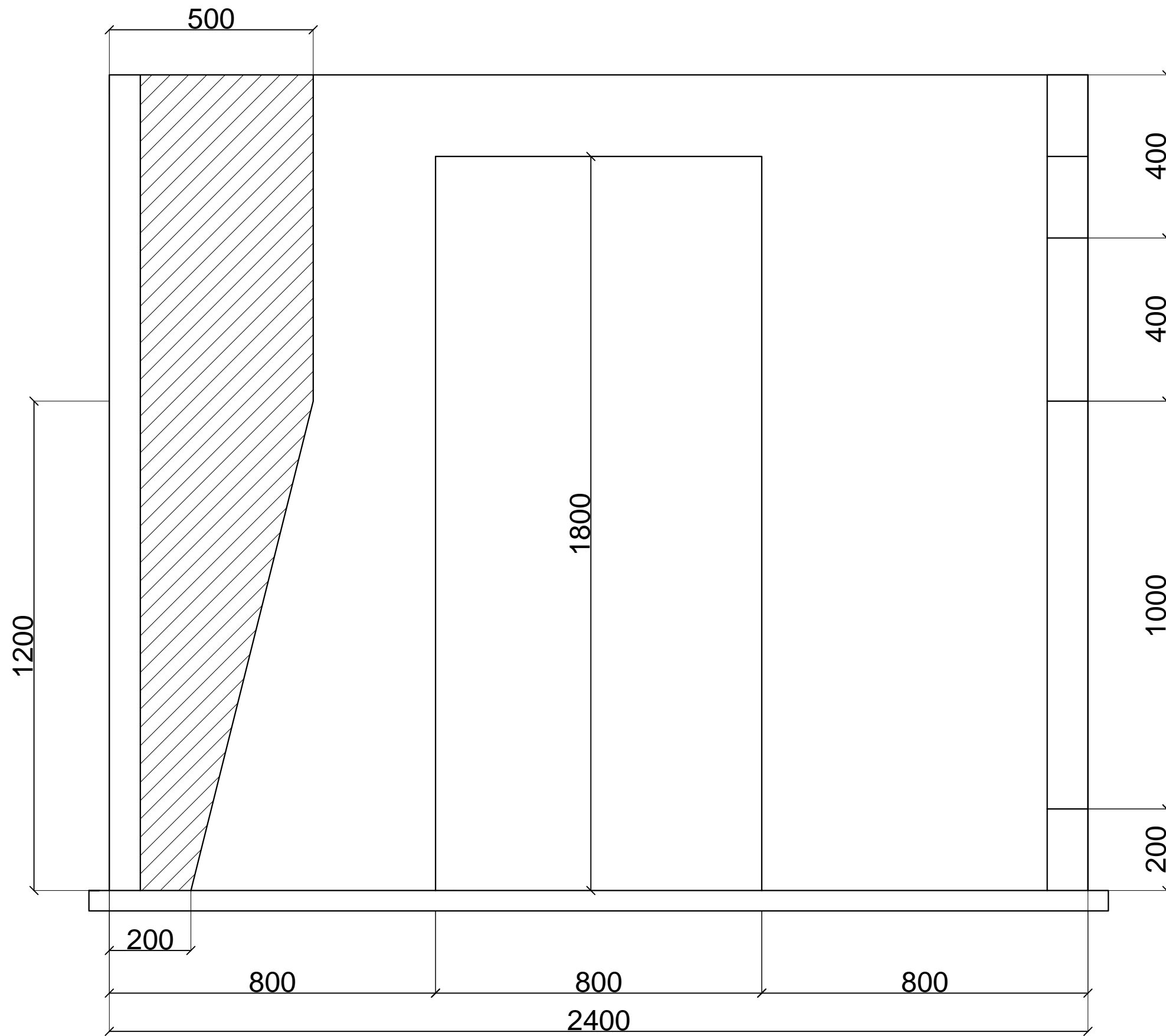

Изд. № \_\_\_\_\_  
 Лист № \_\_\_\_\_  
 Листов в сборе \_\_\_\_\_  
 Лист № \_\_\_\_\_  
 Листов в сборе \_\_\_\_\_  
 Лист № \_\_\_\_\_  
 Листов в сборе \_\_\_\_\_  
 Лист № \_\_\_\_\_  
 Листов в сборе \_\_\_\_\_

|          |      |                |       |   |                                 |          |
|----------|------|----------------|-------|---|---------------------------------|----------|
|          |      |                |       | 21 - Сухое строительство и штукатурные работы |                                 |          |
| Изм.     | Лист | № докум.       | Подп. | Дата  | Демонстрационный экзамен - 2018 |          |
| Разраб.  |      | Смирнова Г. И. |       | 01.11.2018                                    | Лит.                            | Масса    |
| Проб.    |      |                |       |   | Лист 2                          | Листов в |
| Т.контр. |      |                |       |   |                                 |          |
| И.контр. |      |                |       |   |                                 |          |
| Утв.     |      | Орлова Е. А.   |       | 01.11.2018                                    |                                 |          |

# ВИД В

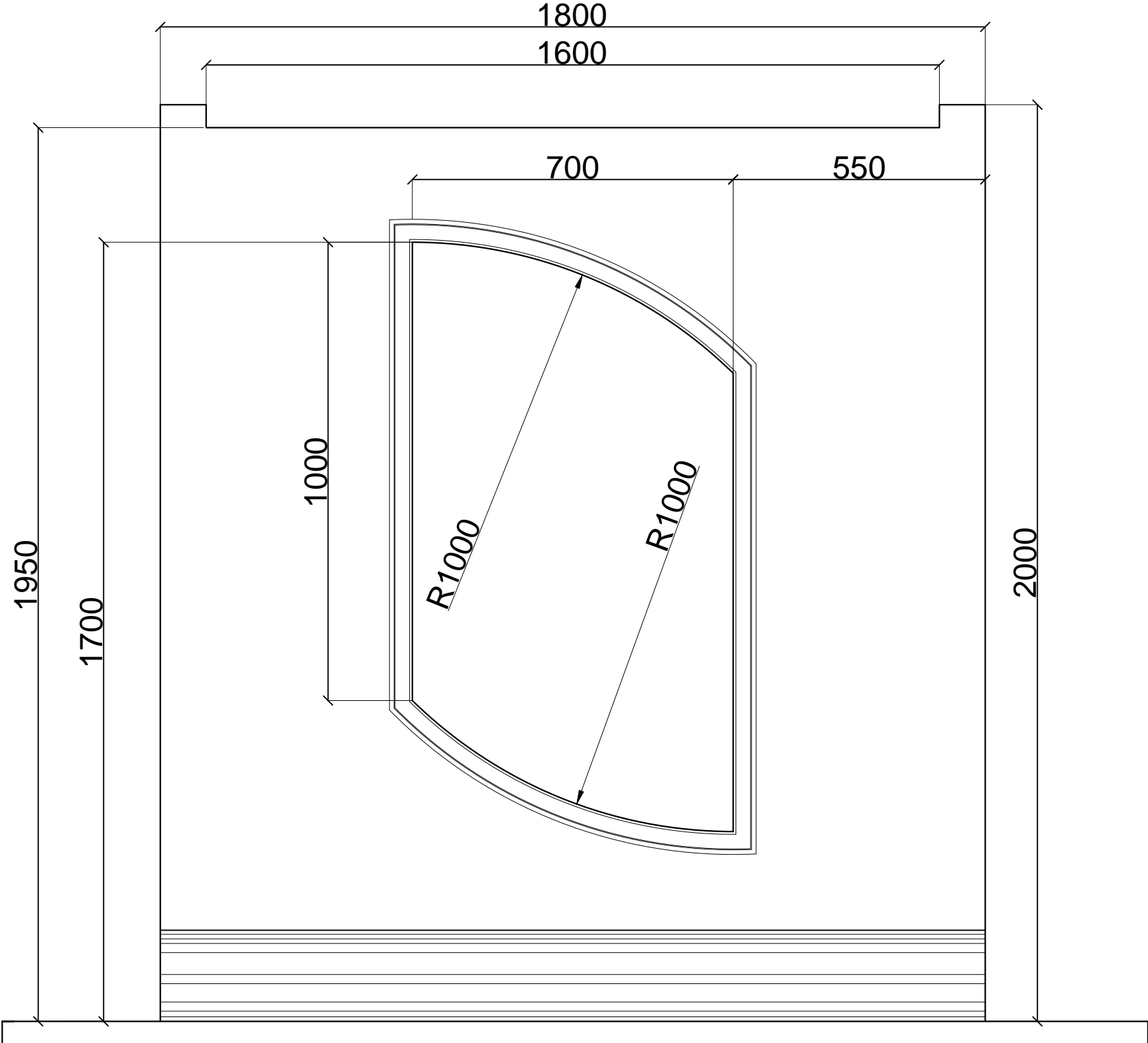

Изд. № лист. | Лист. и дата | Вып. шиф. № | Изд. № | Фаб. | Лист. и дата | Стр. № | Лист. промен.

|   |      |               |       |                        |
|---|------|---------------|-------|------------------------|
| 21 - Сухое строительство и штукатурные работы |      |               |       |                        |
| Изм.  | Лист | № докум.      | Подп. | Дата                   |
| Разраб.                                       |      | Смирная Г. И. |       | 01.11.2018             |
| Проб.   |      |               |       |                        |
| Л.контр.                                      |      |               |       |                        |
| И.контр.                                      |      |               |       |                        |
| Утв.  |      | Орлова Е. А.  |       | 01.11.2018             |
| Демонстрационный экзамен - 2018               |      |               |       | Лит.   Масса   Масштаб |
|   |      |               |       | Лист 3   Листов 6      |

# ВИД С

2000

Поверхность для фристайла

2400

Изд. № лист. Лист. и дата. Вып. шиф. №. Изд. №. Фаб. Лист. и дата. Стр. №. Лист. промен.

|          |      |               |       |   |                                 |          |         |
|----------|------|---------------|-------|---|---------------------------------|----------|---------|
|          |      |               |       | 21 - Сухое строительство и штукатурные работы |                                 |          |         |
| Изм.     | Лист | № докум.      | Подп. | Дата  | Демонстрационный экзамен - 2018 |          |         |
| Разраб.  |      | Смирнов Г. И. |       | 01.11.2018                                    | Лит.                            | Масса    | Масштаб |
| Проб.    |      |               |       |   |                                 |          |         |
| Т.контр. |      |               |       |   | Лист 4                          | Листов 6 |         |
| И.контр. |      |               |       |   |                                 |          |         |
| Утв.     |      | Орлова Е. А.  |       | 01.11.2018                                    |                                 |          |         |

Копировал

Формат А1

# ВИД D

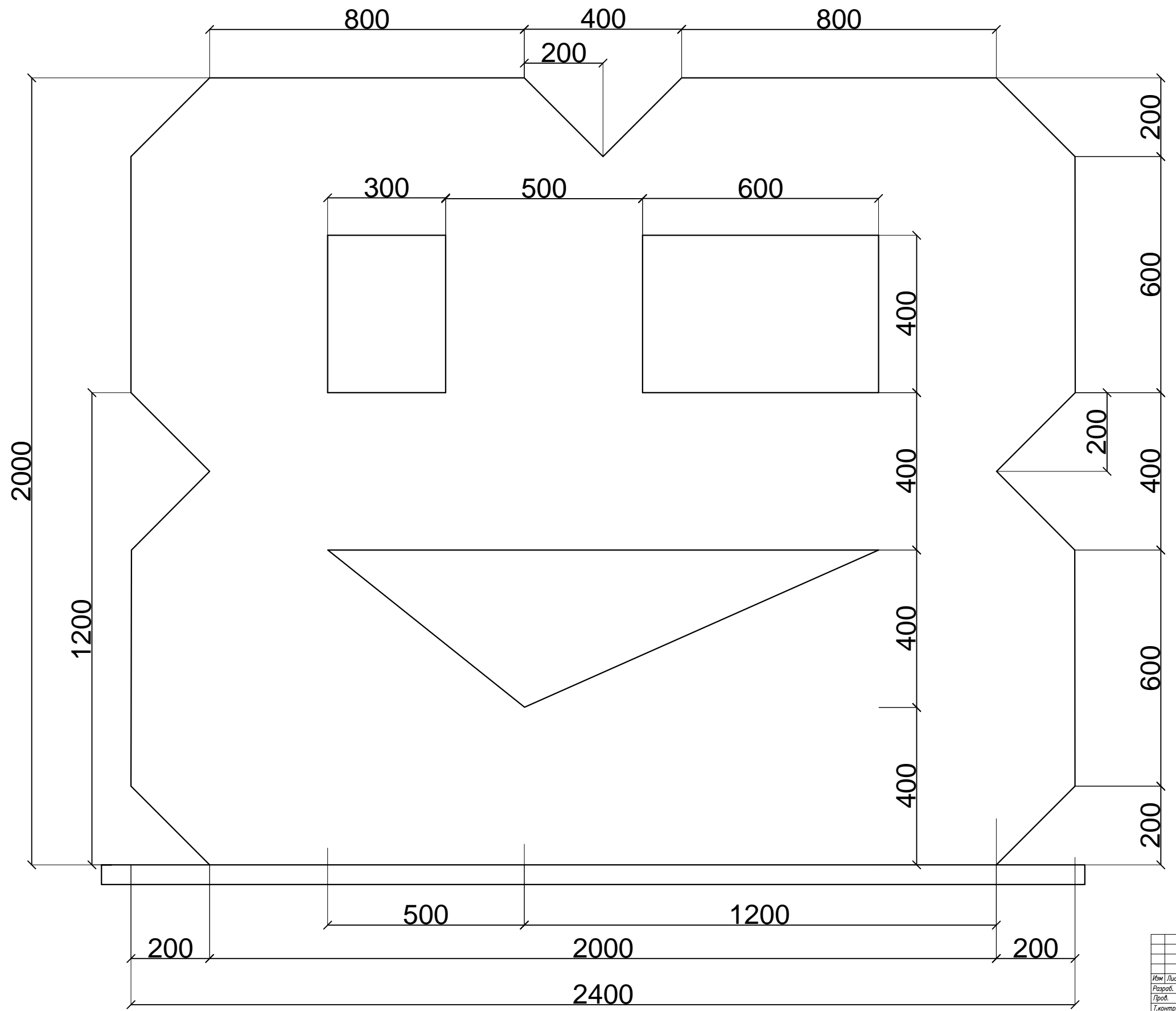

Изд. № \_\_\_\_\_  
 Лист № \_\_\_\_\_  
 Листов в \_\_\_\_\_  
 Взам. инв. № \_\_\_\_\_  
 Инв. № \_\_\_\_\_  
 Стр. № \_\_\_\_\_  
 Листов в \_\_\_\_\_  
 Лист № \_\_\_\_\_

|          |      |               |       |   |                                 |          |
|----------|------|---------------|-------|---|---------------------------------|----------|
|          |      |               |       | 21 - Сухое строительство и штукатурные работы |                                 |          |
| Изм.     | Лист | № докум.      | Подп. | Дата  | Демонстрационный экзамен - 2018 |          |
| Разраб.  |      | Смирнов Г. И. |       | 01.11.2018                                    | Лит.                            | Масса    |
| Проб.    |      |               |       |   | Лист б                          | Листов в |
| И.контр. |      |               |       |   |                                 |          |
| Утв.     |      | Орлова Е. А.  |       | 01.11.2018                                    |                                 |          |

# ВИД сверху

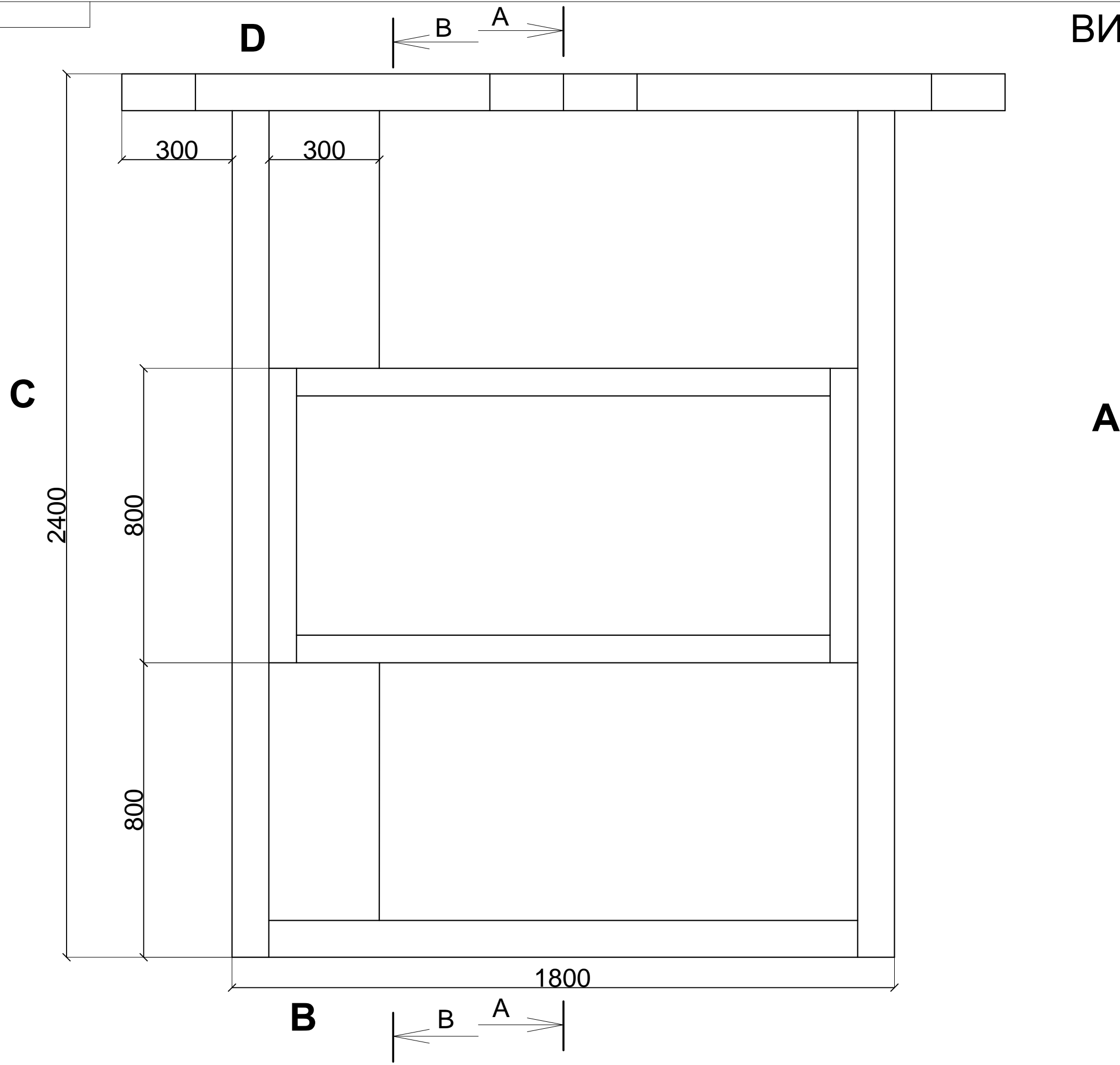

Изд. № листа, Лист и форма, Взам. инв. №, Инв. № табл., Лист и форма, Стр. №, Лист, промен.

|          |      |                |       |   |                                 |          |
|----------|------|----------------|-------|---|---------------------------------|----------|
|          |      |                |       | 21 - Сухое строительство и штукатурные работы |                                 |          |
| Изм.     | Лист | № докум.       | Подп. | Дата  | Демонстрационный экзамен - 2018 |          |
| Разраб.  |      | Смирнова Г. И. |       | 01.11.2018                                    | Лит.                            | Масса    |
| Проб.    |      |                |       |   | Лист в                          | Листов в |
| И.контр. |      |                |       |   |                                 |          |
| Утв.     |      | Орлова Е. А.   |       | 01.11.2018                                    |                                 |          |

# Разрез А-А

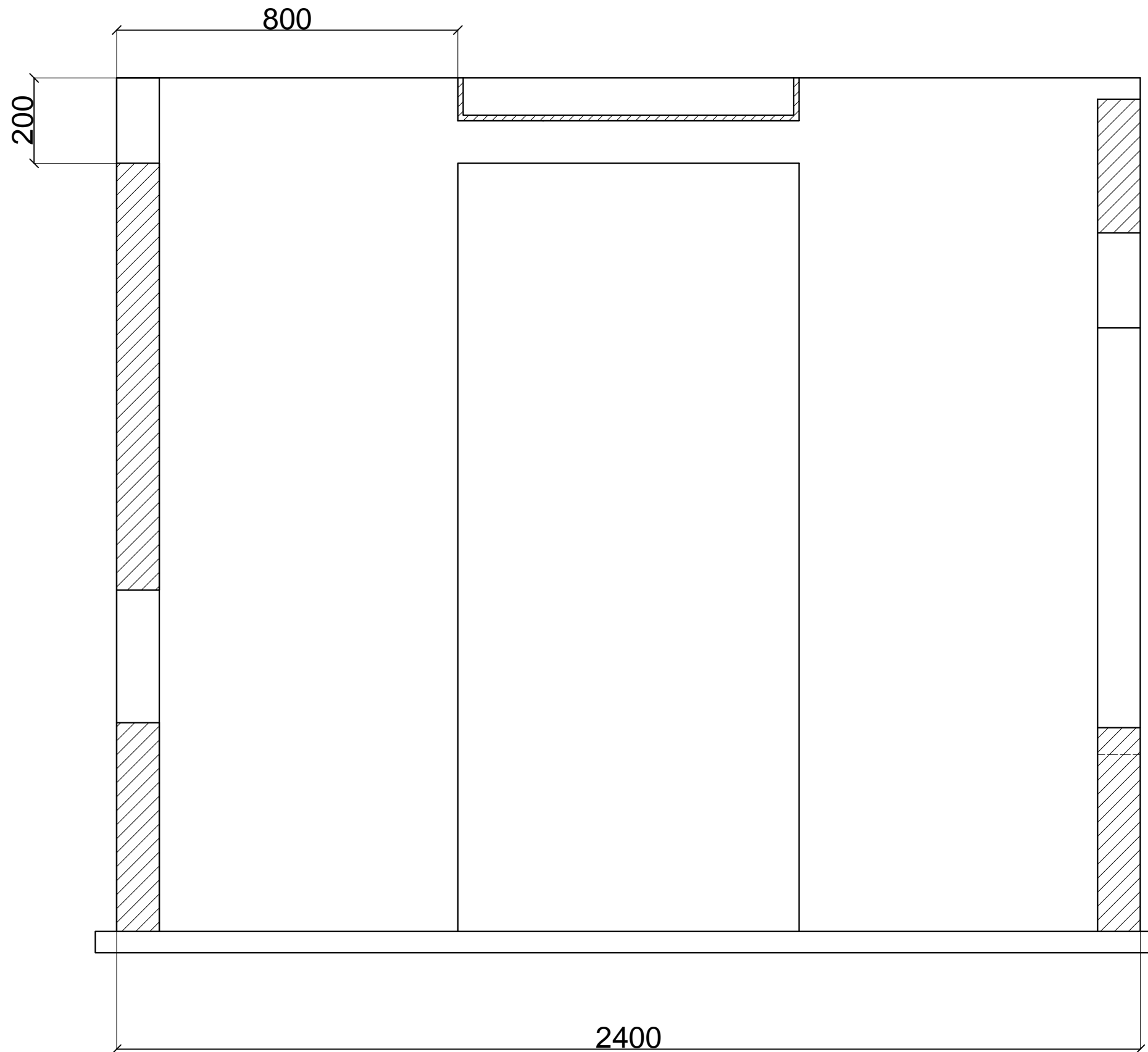

Изд. № лист. Лист. и дата. Вып. шиф. №. Изд. №. Фаб. Лист. и дата. Стр. №. Лист. промен.

|          |      |               |       |   |                                 |          |
|----------|------|---------------|-------|---|---------------------------------|----------|
|          |      |               |       | 21 - Сухое строительство и штукатурные работы |                                 |          |
| Изм.     | Лист | № докум.      | Подп. | Дата  | Демонстрационный экзамен - 2018 |          |
| Разраб.  |      | Смирная Г. И. |       | 01.11.2018                                    | Лит.                            | Масса    |
| Проб.    |      |               |       |   | Лист 7                          | Листов в |
| Т.контр. |      |               |       |   |                                 |          |
| И.контр. |      |               |       |   |                                 |          |
| Утв.     |      | Орлова Е. А.  |       | 01.11.2018                                    |                                 |          |

Копировал

Формат А1

# Разрез В-В

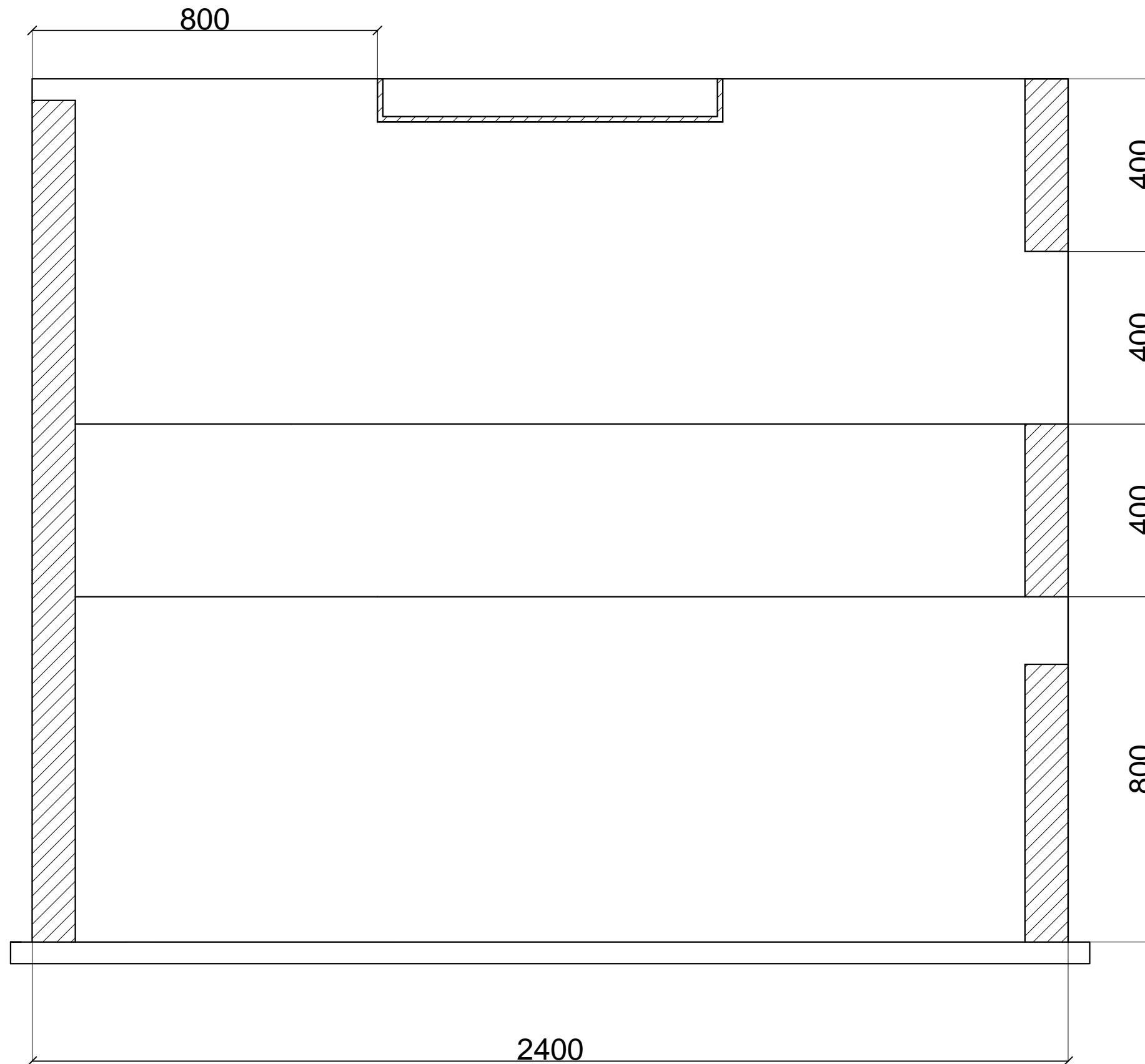

Изд. № лист. Лист. и дата. Вып. учеб. №. Изд. № учеб. Лист. и дата. Стр. №. Лист. промен.

|          |      |               |       |   |                                 |          |
|----------|------|---------------|-------|---|---------------------------------|----------|
|          |      |               |       | 21 - Сухое строительство и штукатурные работы |                                 |          |
| Изм.     | Лист | № докум.      | Подп. | Дата  | Демонстрационный экзамен - 2018 |          |
| Разраб.  |      | Смирнов Г. И. |       | 01.11.2018                                    | Лит.                            | Масса    |
| Проб.    |      |               |       |   | Лист в                          | Листов в |
| И.контр. |      |               |       |   |                                 |          |
| Утв.     |      | Орлова Е. А.  |       | 01.11.2018                                    |                                 |          |

Копировал

Формат А1



# Архитектурные элементы

## Плинтус 1:10

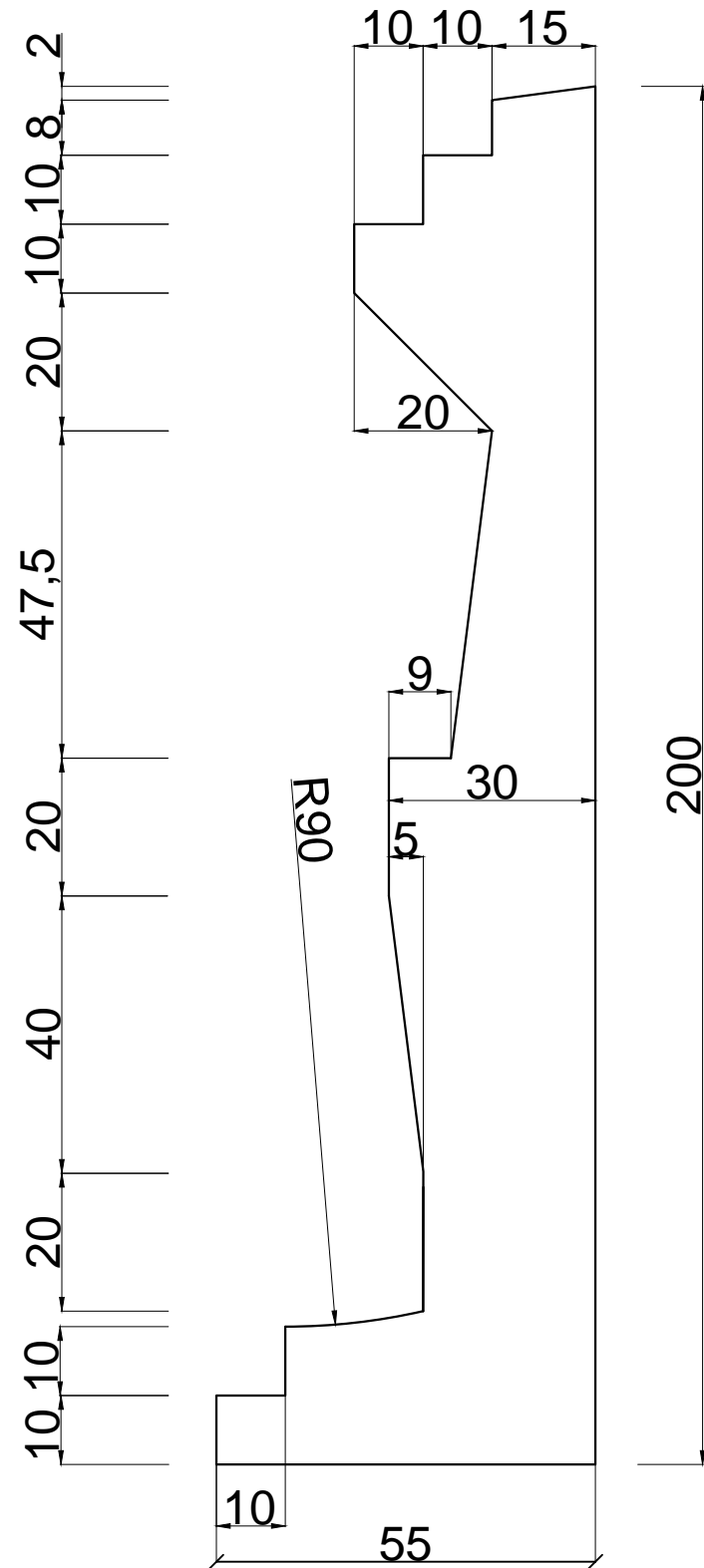

## Наличник 1:20

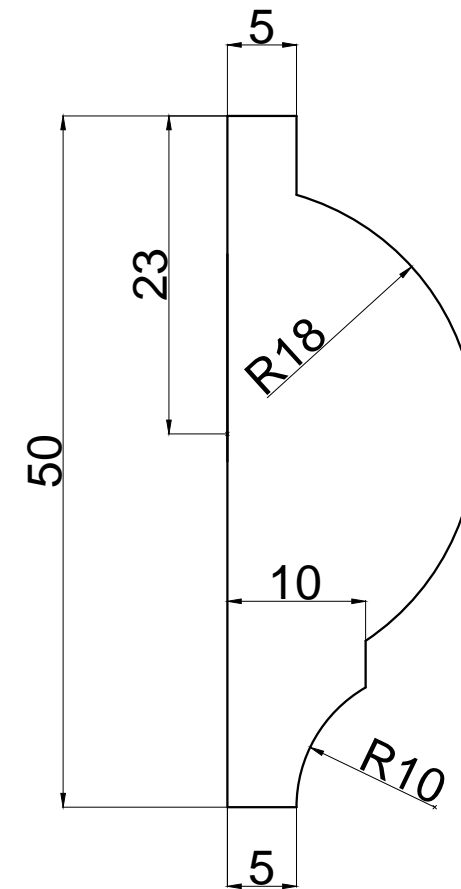

Изд. № лист. Лист. и дата. Вып. изд. №. Изд. №. Фаб. Лист. и дата. Стр. №. Лист. промен.

|          |      |               |       |   |                                 |          |
|----------|------|---------------|-------|---|---------------------------------|----------|
|          |      |               |       | 21 - Сухое строительство и штукатурные работы |                                 |          |
| Изм.     | Лист | № докум.      | Подп. | Дата  | Демонстрационный экзамен - 2018 |          |
| Разраб.  |      | Смирная Г. И. |       | 01.11.2018                                    | Лит.                            | Масса    |
| Проб.    |      |               |       |   | Лист в                          | Листов в |
| Н.контр. |      |               |       |   |                                 |          |
| Утв.     |      | Орлова Е. А.  |       | 01.11.2018                                    |                                 |          |